

ALPHA™ iQ

Manual de instalação e utilização - Português
Robot elétrico
Tradução das instruções originais em francês

PT

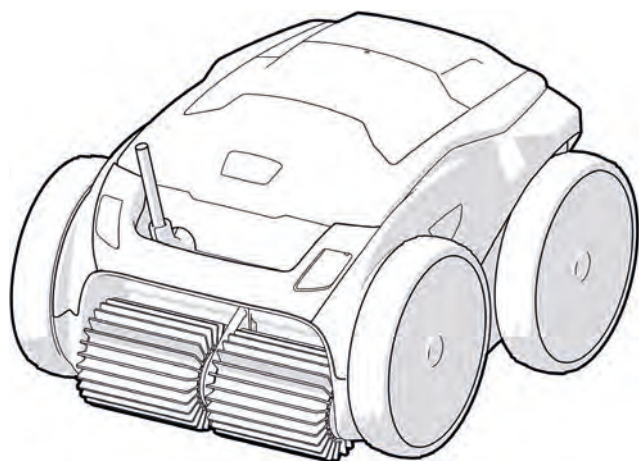



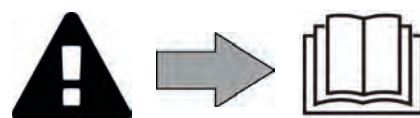

More documents on:
www.zodiac.com



AVISOS

- Antes de qualquer ação sobre o aparelho, é imperativo que tome conhecimento deste manual de instalação e utilização, assim como do documento “Garantias” entregue com o aparelho, sob pena de danos materiais, de lesões graves ou mesmo mortais, assim como da anulação da garantia.
- Conservar e transmitir estes documentos para consulta ao longo da vida do aparelho.
- É proibido distribuir ou modificar este documento por qualquer meio sem a autorização do fabricante.
- O fabricante desenvolve constantemente os seus produtos de forma a melhorar a sua qualidade. As informações contidas neste documento podem ser modificadas sem aviso prévio.

AVISOS GERAIS

- O incumprimento dos avisos pode causar danos ao equipamento da piscina ou provocar ferimentos graves, ou mesmo a morte.
- Apenas um profissional qualificado nos domínios técnicos correspondentes (eletricidade, hidráulica ou refrigeração), está habilitado a executar a manutenção ou a reparação do aparelho. O técnico qualificado que intervém no aparelho deve utilizar/usar um equipamento de proteção individual (tais como óculos de segurança, luvas de proteção, etc...) para reduzir todo o risco de ferimento que pode ocorrer aquando da intervenção no aparelho.  
- Antes de qualquer intervenção no aparelho, certifique-se de se encontra fora de tensão e isolado.
- O aparelho é destinado a um fim específico para piscinas e spas, não deve ser utilizado para nenhum outro uso exceto aquele para o qual foi concebido.
- Este aparelho não está previsto ser utilizado por pessoas (incluindo crianças) cujas capacidades físicas, sensoriais ou mentais sejam reduzidas, ou por pessoas desprovidas de experiência e de conhecimentos, exceto se elas puderam beneficiar, pelo intermédio de uma pessoa responsável pela sua segurança, de uma vigilância ou de instruções prévias relativas à utilização do aparelho. Convém vigiar as crianças para assegurar-se de que não brinquem com o aparelho.
- Este aparelho pode ser utilizado por crianças de pelo menos 8 anos de idade e por pessoas com capacidades físicas, sensoriais ou mentais reduzidas ou desprovidas de experiência ou de conhecimentos, se estas forem corretamente supervisionadas ou se tiverem recebido instruções relativas à utilização do aparelho com toda a segurança e tiverem compreendido os riscos incorridos. A limpeza e a manutenção a cargo do utilizador não devem ser efetuadas por crianças não vigiadas.
- A instalação do aparelho deve ser realizada em conformidade com as instruções do fabricante e no respeito das normas locais e nacionais em vigor. O instalador é responsável pela instalação do aparelho e pelo cumprimento das regulamentações nacionais em matéria de instalação. Em caso algum o fabricante poderá ser considerado responsável no caso do não cumprimento das normas de instalação locais em vigor.
- Para qualquer outra ação diferente da simples conservação pelo utilizador descrita neste manual, o produto deve ser conservado por um profissional qualificado.
- No caso de um mau funcionamento do aparelho: não tentar reparar por si mesmo o aparelho, e contactar um técnico qualificado.
- Consultar as condições de garantia para os valores detalhados de equilíbrio da água, tolerados para o funcionamento do aparelho.
- A desativação, eliminação ou contorno de um dos elementos de segurança integrados ao aparelho anula automaticamente a garantia, assim como a utilização de peças de substituição provenientes de um fabricante terceiro não autorizado.
- Não vaporizar inseticida nem outro produto químico (inflamável ou não) sobre o aparelho, porque esses produtos podem deteriorar a carroçaria e provocar um incêndio.
- Não tocar no ventilador nem nas peças móveis e não inserir objetos ou os seus dedos na proximidade das peças móveis quando o aparelho estiver em funcionamento. As peças móveis podem causar ferimentos graves ou mesmo a morte.

AVISOS LIGADOS A APARELHOS ELÉTRICOS

- A alimentação elétrica do aparelho deve ser protegida por um dispositivo de proteção de corrente diferencial residual (DDR) de 30 mA dedicado, em conformidade com as normas em vigor do país de instalação.
- Não utilizar uma extensão para ligar o aparelho; ligá-lo diretamente a um circuito de alimentação adaptado.
- Antes de qualquer operação, verificar que:
 - A tensão de entrada requerida, indicada na placa sinalética do aparelho corresponde efetivamente à tensão de alimentação da rede;
 - O dispositivo de alimentação da rede é compatível com as necessidades de eletricidade do aparelho e está corretamente ligado à terra;
- Em caso de funcionamento anormal, ou de emissão de odores do aparelho, pará-lo imediatamente, desligar a sua alimentação e contactar um profissional.
- Antes de qualquer operação de conservação ou de manutenção no aparelho, verificar que este está fora de tensão, completamente desconectado da alimentação elétrica e que qualquer outro equipamento ou acessório conectado ao aparelho está igualmente desconectado do circuito de alimentação.
- Não desligar e ligar o aparelho durante o seu funcionamento.
- Não puxar o cabo de alimentação para o desligar.
- Se o cabo de alimentação estiver deteriorado, deve ser substituído unicamente pelo fabricante, por um representante autorizado ou uma oficina de reparação.
- Não realizar a conservação ou a manutenção do aparelho com as mãos molhadas ou se o aparelho estiver molhado.
- Antes de conectar o aparelho à fonte de alimentação, certificar-se de que o bloco de terminais ou a tomada ao qual o aparelho será conectado está em bom estado e não está deteriorado nem enferrujado.
- Em caso de tempestade, desligar o aparelho para evitar que seja deteriorado pelos raios.

ESPECIFICIDADES "Robots limpadores de piscina"

- O robot foi concebido para funcionar corretamente numa água de piscina cuja temperatura seja compreendida entre 15°C e 35°C.
- Para evitar qualquer ferimento ou danos causados ao robot, não fazer funcionar o robot fora da água.
- Para evitar qualquer risco de ferimento, os banhos são proibidos quando o robot estiver dentro da piscina.
- Não utilizar o robot quando fizer uma cloração de choque na piscina.
- Não deixar o robot sem vigilância durante um período prolongado.

AVISO RELATIVO À UTILIZAÇÃO DE UM ROBOT NUMA PISCINA COM REVESTIMENTO EM TELA ARMADA:

- Antes de instalar o robot, examine atentamente o revestimento da piscina. Se o liner estiver desgastado em certos pontos, não instalar o robot antes de efetuar as reparações necessárias ou fazer substituir o liner por um profissional qualificado. O fabricante não poderá em caso algum ser responsabilizado pelos danos causados ao liner.
- A superfície de certos revestimentos liner com motivos pode desgastar-se rapidamente: os motivos e/ou as suas cores podem ser deteriorados, esmaecer ou desaparecer ao contacto de certos objetos. O desgaste dos revestimentos liner e o esmaecimento dos motivos não envolvem a responsabilidade do fabricante do robot e não são cobertos pela garantia limitada.

AVISO RELATIVO À UTILIZAÇÃO DE UM ROBOT NUMA PISCINA EM AÇO INOXIDÁVEL

- A superfície de certas piscinas em aço inoxidável pode revelar-se muito frágil. A superfície destas piscinas pode ser avariada pelo atrito natural de detritos contra o revestimento, causado por exemplo pelas rodas, lagartas ou escovas dos robots, incluídos os robots de piscina elétricos. O desgaste ou as arranhaduras das piscinas em aço inoxidável não envolvem a responsabilidade do fabricante do robot e não são cobertos pela garantia limitada.

ÍNDICE



1 Informações antes da utilização

5

1.1 | Conteúdo do pacote

5

1.2 | Características técnicas e identificação

6

1.3 | Princípio de funcionamento

7

1.4 | Preparação da piscina

7



2 Utilização

8

2.1 | Imersão do robot na piscina

8

2.2 | Ligação da alimentação elétrica

9

2.3 | Funcionalidades da caixa de controlo

10

2.4 | Iniciar um ciclo de limpeza

11

2.5 | Significado do LED do sensor (segundo o modelo)

12

2.6 | Retirar o robot da água

12

2.7 | As boas práticas a seguir após cada limpeza

14



3 Utilização da aplicação iAquaLink™

15

3.1 | Princípio de funcionamento

15

3.2 | Primeira configuração do robot

15

3.3 | Funções disponíveis na aplicação

17

3.4 | Controlo através da aplicação

18



4 Conservação

20

4.1 | Limpeza do robot

20

4.2 | Limpar o filtro imediatamente após a saída da água

20

4.3 | Limpeza da hélice

21

4.4 | Substituição das escovas

22

4.5 | Substituição dos pneus

23



5 Resolução de problemas

24

5.1 | Comportamentos do aparelho

24

5.2 | Alertas aos utilizadores

25

5.3 | Ajuda ao diagnóstico para a conexão à aplicação iAquaLink™

27

5.4 | Atualização dos robots conectados

29



Conselho: para facilitar o contacto com o seu revendedor

Anotar as coordenadas do seu revendedor para as encontrar mais facilmente, e completar as informações sobre o “produto” no verso do manual: estas informações ser-lhe-ão pedidas pelo seu revendedor.

PT



1 Informações antes da utilização

1.1 | Conteúdo do pacote

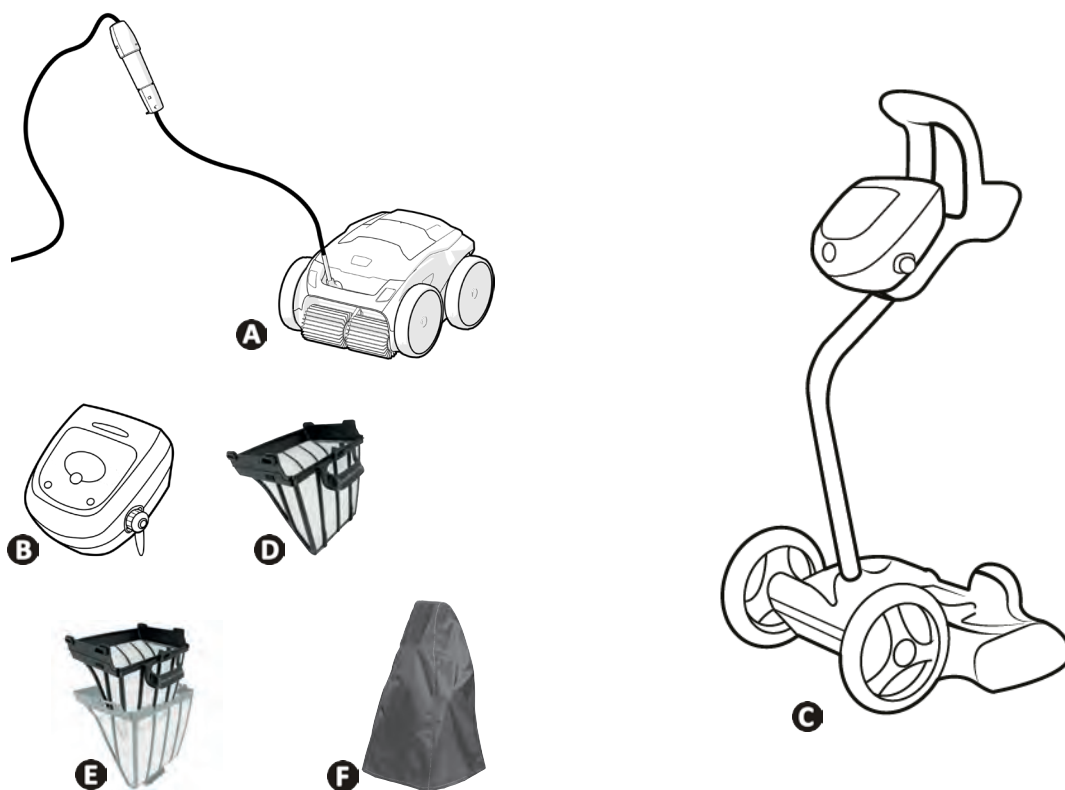

		RA 63 -- iQ RA 65 -- iQ RA 67 -- iQ	Alpha 63 iQ Bio	RA 68 -- iQ RA 69 -- iQ
A	Robot + cabo flutuante	✓	✓	✓
B	Caixa de controlo	✓	✓	✓
C	Carrinho em kit	✓	✓	✓
D	Filtração simples detritos muito finos (60µ)	✓	+	+
	Filtração simples detritos grandes (200µ) Filtração simples detritos finos (100µ)	+	+	+
	Filtração simples detritos muito grandes (400µ)		✓	
E	Filtração dupla (150µ + 60µ)			✓
F	Capa de proteção	+	+	+

✓: Fornecido +: Disponível como opção

1.2 | Características técnicas e identificação

1.2.1 Características técnicas

	RA 63 -- iQ RA 65 -- iQ Alpha 63 iQ Bio	RA 67 -- iQ RA 68 -- iQ	RA 69 -- iQ
Tensão de alimentação da caixa de comando 	220 - 240 VAC, 50/60Hz, Classe II*		
Tensão de alimentação do robot	30 VDC		
Potência máxima absorvida	150 W		
Comprimento do cabo	18 m	21 m	25 m
Peso do robot	10,2 kg		
Largura de aspiração	270 mm		
Profundidade de funcionamento máxima	4 m		
Índice de proteção Alimentação	IPX5		
Índice de proteção Robot	IPX8		
Faixas de frequências	2,412GHz - 2,484GHz		
Potência de emissão de radiofrequência	+20dBm		

* Classe II: aparelho que possui uma isolação dupla ou reforçada que não necessita uma ligação à terra.

1.2.2 Identificação

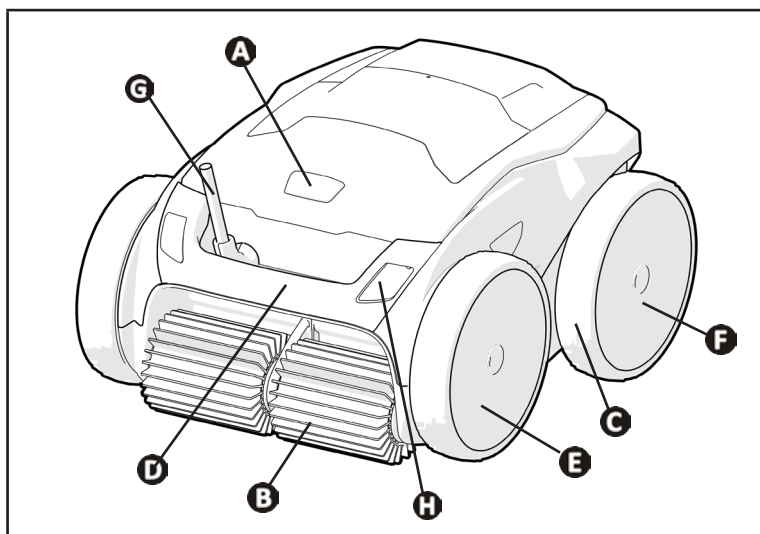

- A**: Fecho tampa de acesso ao filtro
- B**: Escovas
- C**: Pneus
- D**: Alça de transporte e de saída da água
- E**: Rodas motrizes dianteiras
- F**: Rodas motrizes traseiras
- G**: Cabo flutuante
- H**: Bloco sensor (segundo o modelo)

1.3 I Princípio de funcionamento

O robot é independente do sistema de filtração e pode funcionar de maneira autónoma. Basta ligá-lo à rede elétrica. Ele encontra o melhor caminho para se deslocar de forma a limpar as zonas da piscina para as quais foi concebido (segundo o modelo: fundo, paredes, linha de água). Os detritos são aspirados e armazenados no filtro do robot.

O robot de limpeza pode ser utilizado:

- através da caixa de controlo, fornecida com o robot,
- ou graças a um smartphone ou tablet compatível com a aplicação iAquaLink™ (ver § “3 Utilização da aplicação iAquaLink™”)

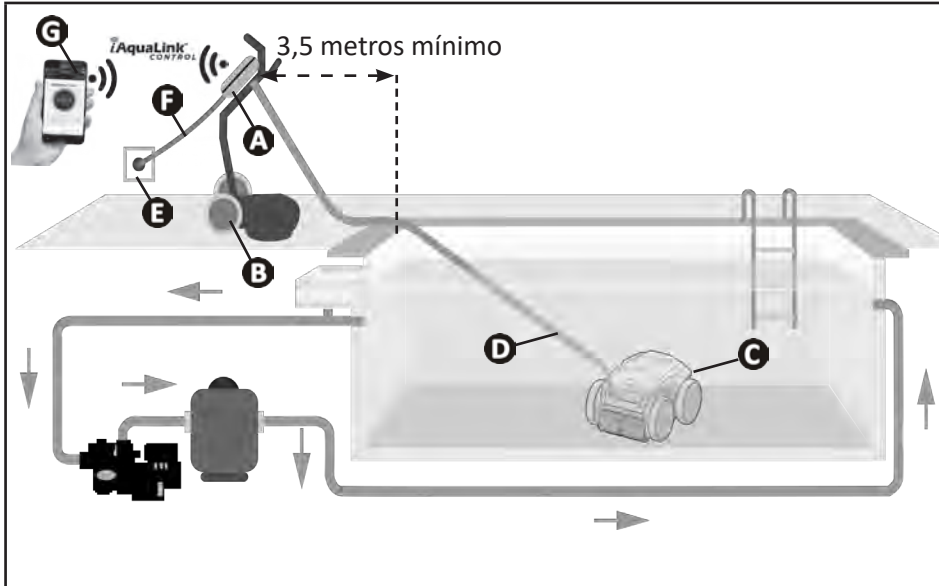

- A:** Caixa de controlo
- B:** Carrinho
- C:** Robot
- D:** Cabo flutuante
- E:** Tomada de corrente
- F:** Cabo de alimentação
- G:** Controlo à distância Wi-Fi “iAquaLink™”

1.4 I Preparação da piscina



- Este produto destina-se a uma utilização em piscinas instaladas de maneira permanente. Não deve ser utilizado em piscinas desmontáveis. Uma piscina permanente é construída no solo ou sobre o solo e não pode ser facilmente desmontada e guardada.

- O aparelho deve funcionar numa água de piscina cuja qualidade seja a seguinte:

Temperatura da água	Entre 15°C e 35°C
pH	Entre 6.8 e 7.6
Cloro livre	< 3 mg/l

- Quando a piscina está suja, nomeadamente aquando da colocação em serviço, retirar os detritos muito grandes utilizando uma rede para otimizar as performances do aparelho.
- Retirar termómetros, brinquedos e outros objetos que poderiam danificar o aparelho.



2 Utilização

2.1 I Imersão do robot na piscina

- Estender todo o comprimento do cabo ao lado da piscina para evitar o enrolamento do cabo durante a imersão (ver imagem **1**).
- Colocar-se no centro do comprimento da piscina para a imersão do robot (ver imagem **2**). A deslocação do robot será otimizada e o enredamento do cabo reduzido.
- Mergulhar o robot verticalmente na água (ver imagem **3**).
- Movê-lo ligeiramente em todas as direções para que o ar contido no robot se escape (ver imagem **4**).
- É indispensável que o aparelho desça sozinho e se pouse no fundo da piscina. Durante a sua imersão, o robot arrasta consigo o comprimento de cabo necessário na piscina (ver imagem **5**).

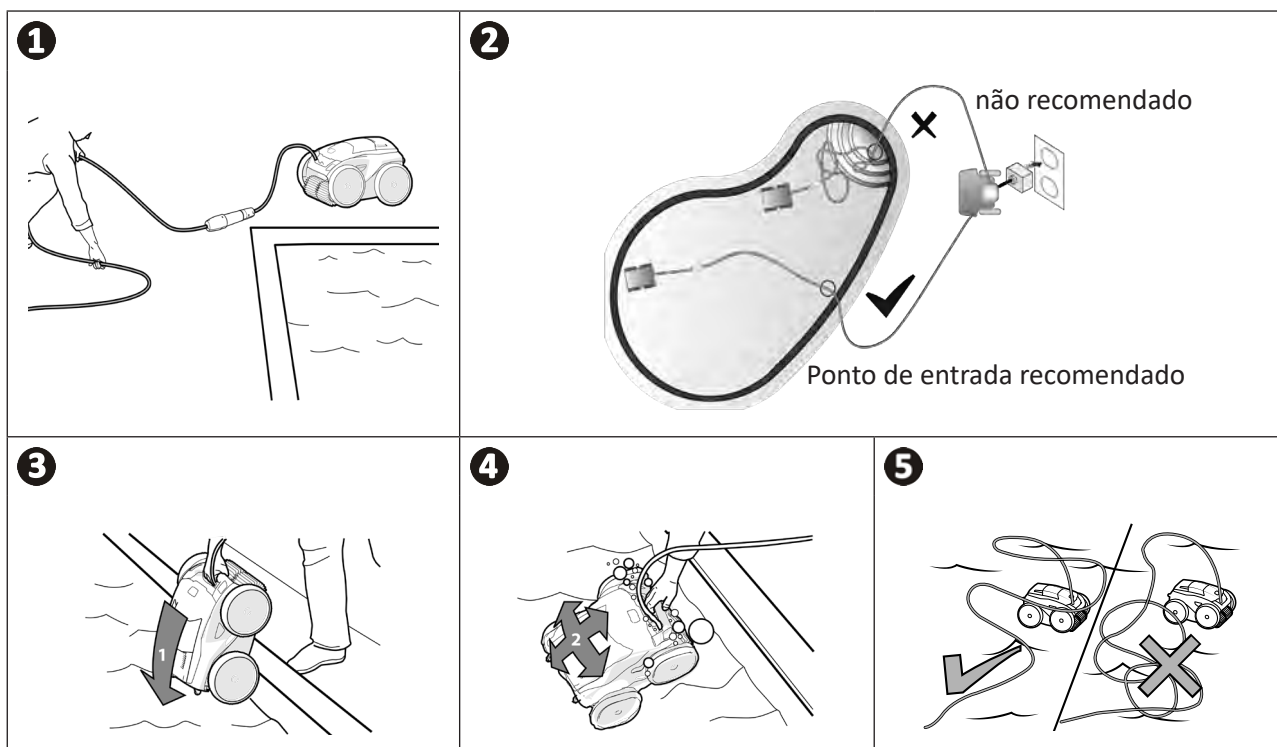

2.2 I Ligação da alimentação elétrica

Para evitar qualquer risco de eletrocussão, incêndio ou ferimento grave, queira respeitar as seguintes instruções:



- É proibido utilizar uma extensão elétrica para a ligação à caixa de controlo.
- Certificar-se de que a tomada esteja sempre facilmente acessível e ao abrigo da chuva e de salpicos.
- A caixa de controlo é à prova de salpicos, mas não deve ser imersa na água ou em qualquer outro líquido. Não deve ser instalada num lugar inundável; afastá-la de pelo menos 3,5 metros da borda da piscina e evitar expô-la diretamente ao sol.
- Posicionar a caixa de controlo à proximidade da tomada elétrica.

- Desaparafusar a tampa de proteção (ver imagem 1).
- Conectar o cabo flutuante à caixa de controlo e bloquear a tomada aparafusando somente o anel no sentido horário (risco de danificar o cabo flutuante) (ver imagem 2).
- Certificar-se de que o conector esteja bem afundado para que não haja intrusão de água (ver imagem 3).
- Conectar o cabo de alimentação (ver imagem 4). Ligar obrigatoriamente a caixa de controlo a uma tomada elétrica protegida por um dispositivo de proteção de corrente diferencial residual de 30 mA no máximo (no caso de dúvida, contactar um técnico qualificado).

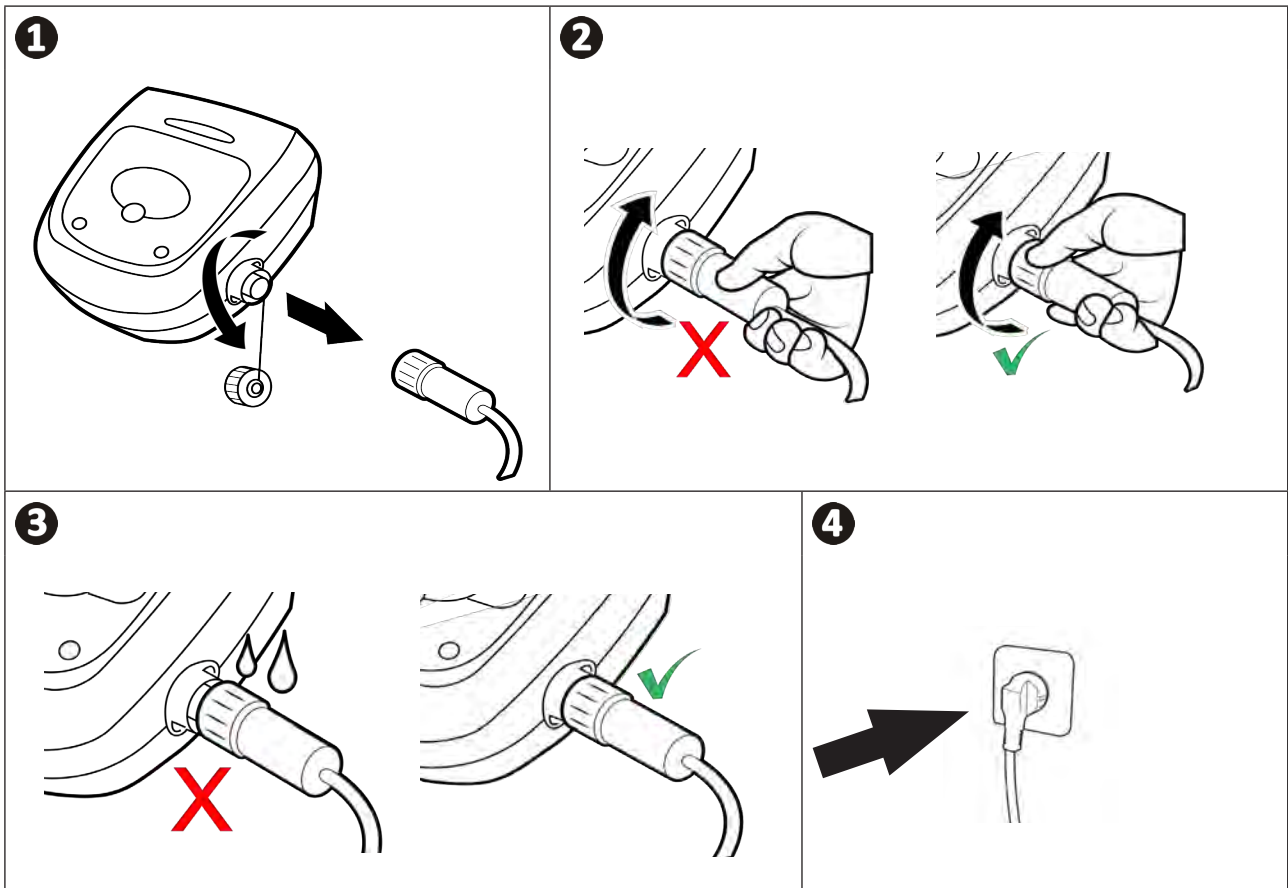

2.3 I Funcionalidades da caixa de controlo



Exemplo de um painel de controlo
(funcionalidades diferentes segundo o modelo)

PT

Símbolo	Designação	RA 63 -- iQ - Alpha 63 iQ Bio	RA 65 -- iQ	RA 67 -- iQ RA 68 -- iQ RA 69 -- iQ
Caixa de controlo:				
	Arranque / Paragem do aparelho	✓	✓	✓
	Iniciar ligação ao controlo iAquaLink™	✓	✓	✓
	Estado da ligação Bluetooth™	✓	✓	✓
	Estado da ligação Wi-Fi	✓	✓	✓
	Modo saída da água "Lift System"	✓	✓	✓
	Escolher um modo de limpeza	✓	✓	✓
	Modo Só Fundo	✓	✓	✓
	Modo Smart (limpeza otimizada do fundo, das paredes e da linha de água)	✓	✓	✓
	Modo Fundo, Paredes e Linha de água Intensivo		✓	✓
	Modo Só linha de água			✓
	Reduzir ou aumentar a duração da limpeza (+/- 15 minutos)		✓	✓
	Indicador "Filtro cheio"	✓	✓	✓
	LED de Informação	✓	✓	✓
	Visualização de mensagens ou códigos de erros		✓	✓

✓: Disponível

➤ 2.4 I Iniciar um ciclo de limpeza









Para evitar qualquer risco de ferimento ou dano material, queira respeitar as seguintes instruções:

- Banhos são proibidos quando o robot estiver dentro da piscina.
- Não utilizar o aparelho se efetuar uma cloração choque na piscina, aguardar que o teor de cloro tenha atingido o valor recomendado antes de imergir o robot.
- Não utilizar o aparelho se a cobertura deslizante estiver fechada.

- Quando a caixa de controlo está sob tensão, os símbolos acendem-se para indicar:
 - A ação em curso
 - A seleção de limpeza
 - Uma conservação necessária
- A caixa de controlo coloca-se em stand-by no fim de 5 minutos, o ecrã e os LED apagam-se. Basta premir uma tecla para sair do modo stand-by. A colocação em stand-by não para o funcionamento do aparelho se este estiver em curso de limpeza.

2.4.1 Seleção do modo de limpeza

- Por predefinição, o modo de limpeza pré-selecionado é o **modo Smart** (limpeza do fundo, das paredes, da linha de água durante um tempo otimizado em função das dimensões da piscina).
- O primeiro ciclo em modo Smart lançado é um ciclo durante o qual o robot efetua um reconhecimento da piscina ao mesmo tempo que a limpa durante um ciclo de 2h30. Durante este primeiro ciclo, a caixa de controlo exibe "**AUTO / 2h30**" (segundo os modelos). No fim deste ciclo, o tempo ideal é calculado. Não interromper o 1º ciclo SMART.
- Este tempo ótimo é então registado e torna-se o tempo de limpeza predefinido para os próximos ciclos lançados em modo Smart. A caixa de comando exibe então o tempo ideal calculado.
- Para reiniciar o modo Smart, premir de forma contínua durante 5 segundos o botão . Iniciar um novo ciclo em modo Smart para que o robot recalcule o tempo de limpeza ótimo.
- É possível modificar o modo de limpeza antes do arranque do aparelho ou durante o funcionamento do aparelho. O novo modo será lançado instantaneamente e a contagem do tempo restante do ciclo anterior anulada.
- Premir  :

- **Modo só fundo:** 
- **Modo Smart (Limpeza otimizada do fundo, das paredes e da linha de água):** 
- **Modo fundo, paredes e linha de água Intensivo:**  (segundo o modelo)
- **Modo só linha de água:**  (segundo o modelo)

- Premir  para iniciar o ciclo de limpeza.





Conselho: melhorar a performance da limpeza

No início da temporada dos banhos, iniciar vários ciclos de limpeza em modo só fundo (após ter retirado os detritos grandes com uma rede).

Uma utilização regular do robot de limpeza (sem exceder 3 ciclos por semana) permitir-lhe-á usufruir de uma piscina sempre limpa e o filtro será menos entupido.

2.4.2 Ajustar a duração da limpeza (segundo o modelo)

- É possível reduzir ou aumentar o tempo de limpeza do ciclo selecionado ou em curso:
 -  : Reduzir de 15 minutos.
 -  : Aumentar de 15 minutos.

2.5 I Significado do LED do sensor (segundo o modelo)

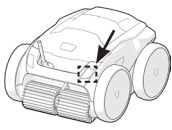

Estado do LED	Azul	Verde	Laranja	Apagado
Fixo	Ciclo de limpeza ativado	Função "Lift System" ou "Spot Clean" ativada	Filtro cheio	Ausência de ciclo em curso ou erro
Intermitente	Ciclo em curso, fases de análise da piscina ou de acabamento	Função controlo à distância ativada	N/A	



2.6 I Retirar o robot da água



- Para não danificar o material, utilizar exclusivamente a pega para retirar o aparelho da água.

2.6.1 Modo automatizado "LIFT SYSTEM"

A função "Lift System" foi concebida para facilitar a saída da água do robot. Ela pode ser ativada a qualquer momento, durante ou no fim de um ciclo de limpeza.

- Se necessário, dirigir o robot para a parede desejada mantendo premido o botão , o robot gira. Quando estiver diante da parede desejada, soltar o botão. O robot avança em direção da parede (ver imagem **1**).
- Ou exercer simplesmente uma pressão breve no botão  para fazê-lo avançar para a parede situada à sua frente (ver imagem **1**).
- O robot sobe a parede e permanece na linha de água (ver imagem **2**).
- Utilizar a pega para removê-lo completamente da água. O robot expulsa a água por um jato traseiro para tornar-se mais leve (ver imagem **3**).

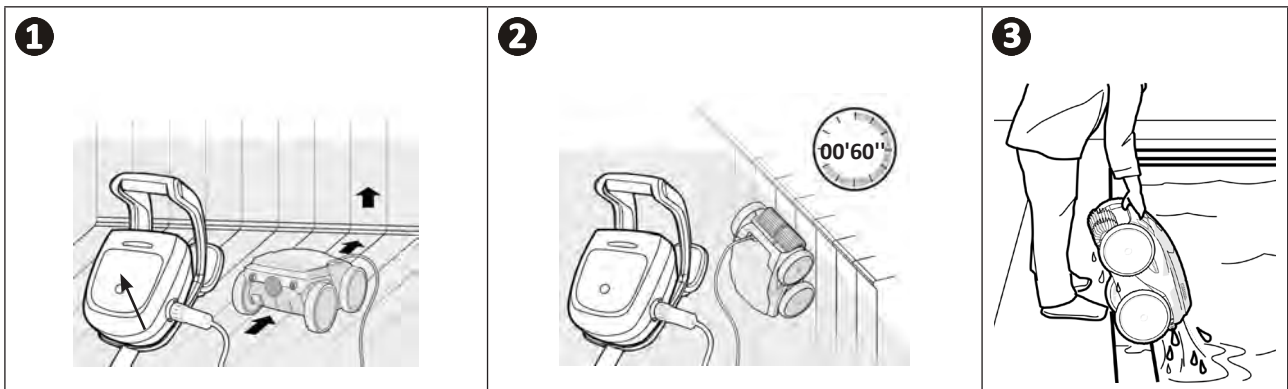

2.6.2 Manualmente



- Parar o aparelho premindo .
- Aproximar o robot da borda da piscina puxando ligeiramente o cabo flutuante.
- Desde que possível, segurar o robot pela pega e retirá-lo lentamente da piscina para que a água contida no seu interior seja evacuada (ver imagem **1** e **2**).

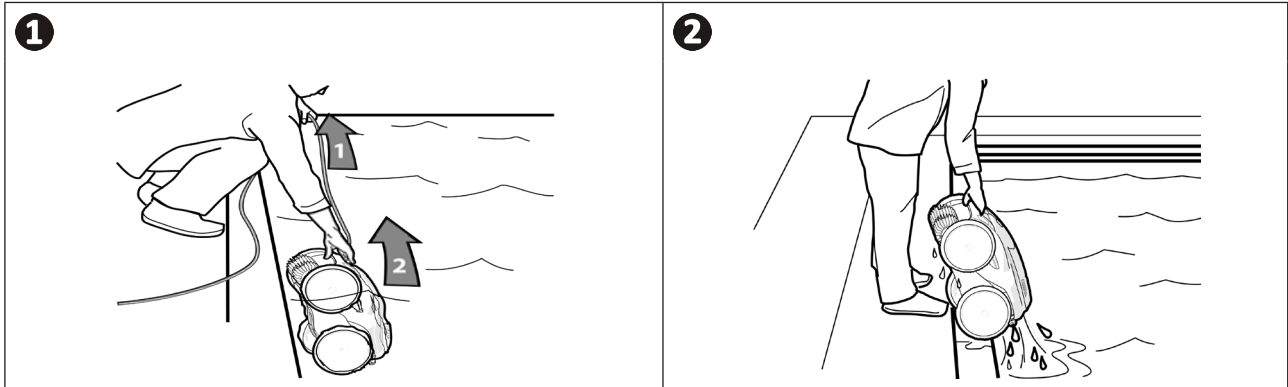

➤ 2.7 I As boas práticas a seguir após cada limpeza

2.7.1 Limpar o filtro imediatamente após a saída da água



- A performance do aparelho pode diminuir se o filtro estiver cheio ou sujo.
- Limpar o filtro com água limpa logo após ter sido retirado da água após cada ciclo de limpeza, sem esperar que os detritos sequem.

- Após cada ciclo de limpeza, seguir as etapas de limpeza do filtro, ver § “4.2 I Limpar o filtro imediatamente após a saída da água”.

2.7.2 Estender o cabo para limitar o seu enrolamento

O comportamento do aparelho é fortemente afetado pelo enrolamento do cabo. Um cabo corretamente desenrolado favorecerá uma melhor cobertura da piscina.

- Desenrolar o cabo e estendê-lo ao sol para que recupere a sua forma inicial.

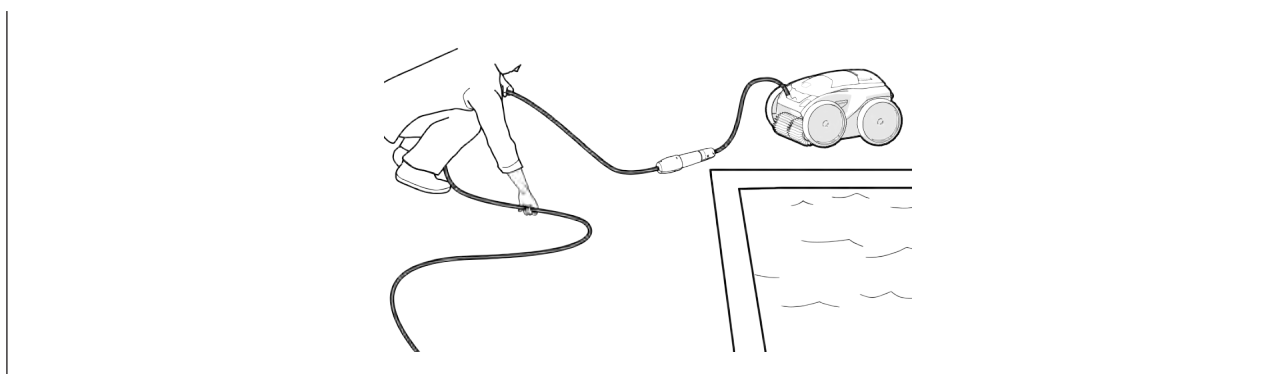

2.7.3 Armazenamento do robot e do cabo

- Reaparafusar o tampão de proteção após ter desconectado o cabo flutuante da caixa de controlo.
- Colocar o robot na posição vertical no lugar previsto no carrinho (segundo o modelo) para que seque rapidamente. Enrolar o cabo cuidadosamente e dispô-lo na pega do carrinho (ver imagem 1).
- Armazenar todos os elementos ao abrigo do sol, da humidade, de intempéries, assim como de qualquer projeção de água. Uma capa de proteção está disponível como opção (ver imagem 2).

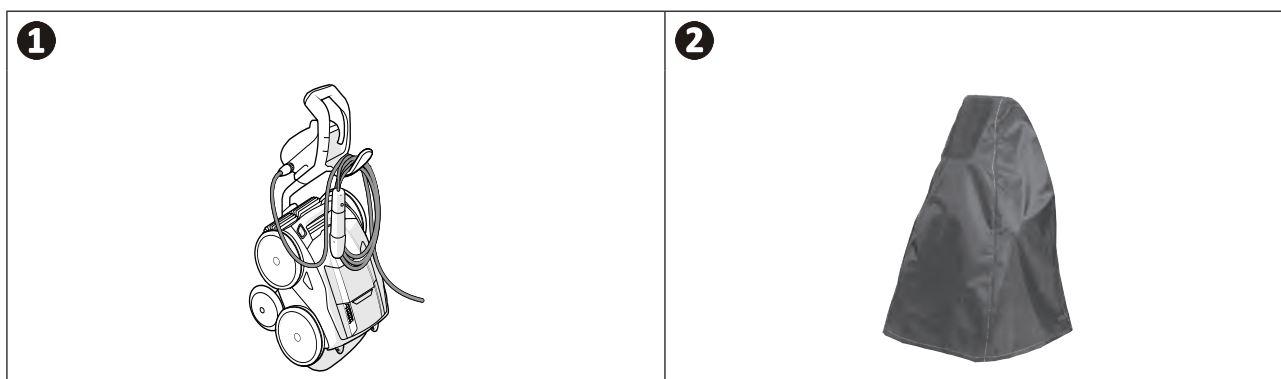



3 Utilização da aplicação iAquaLink™

3.1 I Princípio de funcionamento



A aplicação iAquaLink™ está disponível nos sistemas iOS e Android.

Com a aplicação iAquaLink™ o robot pode ser controlado a partir de qualquer lugar, a qualquer momento, e beneficia de funções avançadas, como funções de programação suplementares e de ajuda ao diagnóstico.

3.2 I Primeira configuração do robot











Antes de começar a instalação da aplicação, ter o cuidado de:





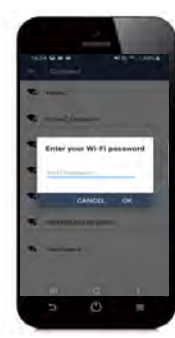



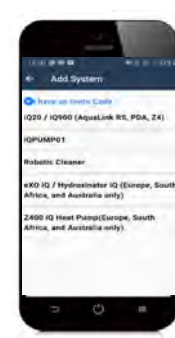





- Ligar a caixa de controlo a uma tomada elétrica,
- Mergulhar o robot na piscina,
- Utilizar um smartphone ou tablet equipado com Wi-Fi,
- Utilizar uma rede Wi-Fi com um sinal suficientemente potente para a conexão com a caixa de controlo do robot: O sinal Wi-Fi deve poder ser captado no lugar onde o robot é utilizado. Se não for o caso, utilizar uma solução técnica que permita ampliar o sinal existente.
- Ter ao alcance a senha da rede Wi-Fi doméstica.

- Carregar a aplicação iAquaLink™ disponível no App Store (iOS) ou no Google Play Store (Android).

<p>1</p>  <ul style="list-style-type: none">• Conectar-se ou inscrever-se.	<p>2</p>  <ul style="list-style-type: none">• Premir o ícone + para acrescentar um novo aparelho.	<p>3</p>  <ul style="list-style-type: none">• Selecionar "Robot".
--	---	---

<p>4</p>  <ul style="list-style-type: none"> • Premir o botão  da caixa de controlo para ativar o Bluetooth™ e proceder ao emparelhamento. 	<p>5</p>  <ul style="list-style-type: none"> • O LED  ilumina-se de modo intermitente durante o emparelhamento. • Uma mensagem no ecrã indica que a conexão Bluetooth™ foi corretamente estabelecida entre a caixa de controlo e o smartphone. O LED  torna-se fixo . (*) 	<p>6</p>  <ul style="list-style-type: none"> • Selecionar a rede Wi-Fi do domicílio.
<p>7</p>  <ul style="list-style-type: none"> • Introduzir a palavra-passe da rede Wi-Fi. 	<p>8</p>  <ul style="list-style-type: none"> • O LED  ilumina-se de modo intermitente durante o emparelhamento. • Uma mensagem no ecrã indica que a conexão Wi-Fi foi corretamente estabelecida entre a caixa de controlo e a rede doméstica. (*) • O LED  torna-se fixo e o LED  apaga-se. 	<p>9</p>  <ul style="list-style-type: none"> • Personalizar o nome do robot para encontrá-lo facilmente. • A partir da página “Os meus Aparelhos”, clicar no robot para aceder às funções de controlo através da aplicação iAqualink™.
<p>i (*): Se uma mensagem de erro aparecer ou se a conexão não se fizer, referir-se ao quadro § “5.3 I Ajuda ao diagnóstico para a conexão à aplicação iAqualink™”.</p>		

3.3 I Funções disponíveis na aplicação

Símbolo	Designação	RA 63 -- iQ Alpha 63 iQ Bio	RA 65 -- iQ	RA 67 -- iQ RA 68 -- iQ RA 69 -- iQ
	Arranque / Paragem do aparelho	✓	✓	✓
	Modo saída da água "Lift System"	✓	✓	✓
	Escolher um modo de limpeza	✓	✓	✓
	Modo Só Fundo	✓	✓	✓
	Modo Smart (limpeza otimizada do fundo, das paredes e da linha de água)	✓	✓	✓
	Modo Fundo, Paredes e Linha de água Intensivo		✓	✓
	Modo Só linha de água			✓
	Reduzir ou aumentar a duração da limpeza (+/- 15 minutos)		✓	✓
	Indicador "Filtro cheio"	✓	✓	✓
	Modo controlo à distância		✓	✓
	Spot Clean (limpeza localizada de 1m ²)			✓
	Programação dos ciclos de limpeza em 7 dias		✓	✓
	Visualização da temperatura da água			✓

✓: Disponível*

*as funções podem evoluir segundo as atualizações da aplicação.

▶ 3.4 | Controlo através da aplicação



Antes de programar o robot com a aplicação, certificar-se de:

- Ligar a caixa de controlo a uma tomada elétrica,
- Mergulhar o robot na piscina.

3.4.1 Programar e controlar os ciclos de limpeza

A partir da aplicação:

- Iniciar, parar a limpeza;
- Consultar o tempo de limpeza restante do ciclo em curso (visualização em horas e minutos);
- Aumentar, reduzir o tempo de limpeza por sequências de 15 minutos (segundo o modelo);
- Seleção dos modos pré-registados de limpeza



- O novo modo de limpeza será ativado na limpeza em curso e em todos os próximos ciclos.
- A duração do ciclo de limpeza pode variar em função dos parâmetros definidos.

- Programar os ciclos de limpeza (dias e horas) (segundo o modelo): Ciclos de limpeza podem ser programados de maneira recorrente, apenas uma programação por dia é possível;
- Consultar a temperatura da água da piscina durante o ciclo de limpeza (segundo o modelo);

O robot em funcionamento mede a temperatura da água.





- Quando o robot está no fundo da piscina é normal constatar uma diferença entre a temperatura medida pelo robot e a medida por um termómetro colocado na superfície da piscina, ou medida por outro aparelho.

3.4.2 Ajuda à saída da água do robot "Função Lift System"



- Ativar a função Lift System unicamente se o robot estiver ao alcance da vista.

- A partir da aplicação, premir  para utilizar a função Lift System (ver § "2.6.1 Modo automatizado "LIFT SYSTEM"").
- Premir as setas direcionais para fazer pivotar o robot para a direita ou a esquerda.
- Quando o robot estiver diante da parede desejada, premir o botão  para fazê-lo avançar até esta.

3.4.3 Modo controlo à distância (segundo o modelo)

O robot pode ser dirigido utilizando o seu smartphone ou tablet como um controlo à distância.



- Ativar o comando à distância apenas se o robot estiver ao alcance.

- Para conduzir le robot, é possível utilizar 2 modos (segundo o equipamento):

"Modo Joystick": Pressionar os ícones para mover o robot para a frente, para trás, e para virar para a esquerda ou a direita.

"Kinetic mode": Controle o robot inclinando o dispositivo móvel para cima (movimento para trás), para baixo (movimento para a frente), para a esquerda (vire à esquerda), para a direita (vire à direita).

- Para efetuar uma limpeza localizada, utilizar a função "Limpeza localizada" (segundo o modelo): quando esta função é ativada, o robot limpa a zona à sua frente sobre 1m².



- Se o tempo de resposta do robot for relativamente longo após uma ação pedida na aplicação, verificar o sinal da rede Wi-Fi, ver § "3.2 | Primeira configuração do robot".

3.4.4 Mensagens de erro

- Se um erro for detetado, um símbolo de advertência será visualizado .

Premir o símbolo de advertência  para visualizar as soluções de resolução do problema, ver § “5.2 I Alertas aos utilizadores”.

Premir **Apagar Erro** se julgar que resolveu o problema, ou seleccionar **OK** se desejar deixar o robot em modo erro e diagnosticar o problema ulteriormente.

3.4.5 Menu Parâmetros

A qualquer momento, é possível modificar certos parâmetros de configuração premindo o ícone **Definições**.



4 Conservação



Para evitar lesões graves:

- Desligar eletricamente o robot.

4.1 | Limpeza do robot

- O aparelho deve ser limpo regularmente com água limpa ou ligeiramente adicionada de sabão. Não utilizar solvente.
- Enxaguar abundantemente o aparelho com água limpa.
- Não deixar o seu aparelho secar em pleno sol à beira da piscina.



Conselho: substituir o filtro e as escovas a cada 2 anos

É recomendado substituir o filtro e as escovas a cada 2 anos para preservar a integridade do aparelho e garantir o seu nível ótimo de performance.

4.2 | Limpar o filtro imediatamente após a saída da água

- Em caso de entupimento do filtro, limpá-lo com uma solução ácida (vinagre branco por exemplo). É recomendado fazê-lo pelo menos uma vez por ano, porque o filtro entope se não for utilizado durante vários meses (período de invernção).

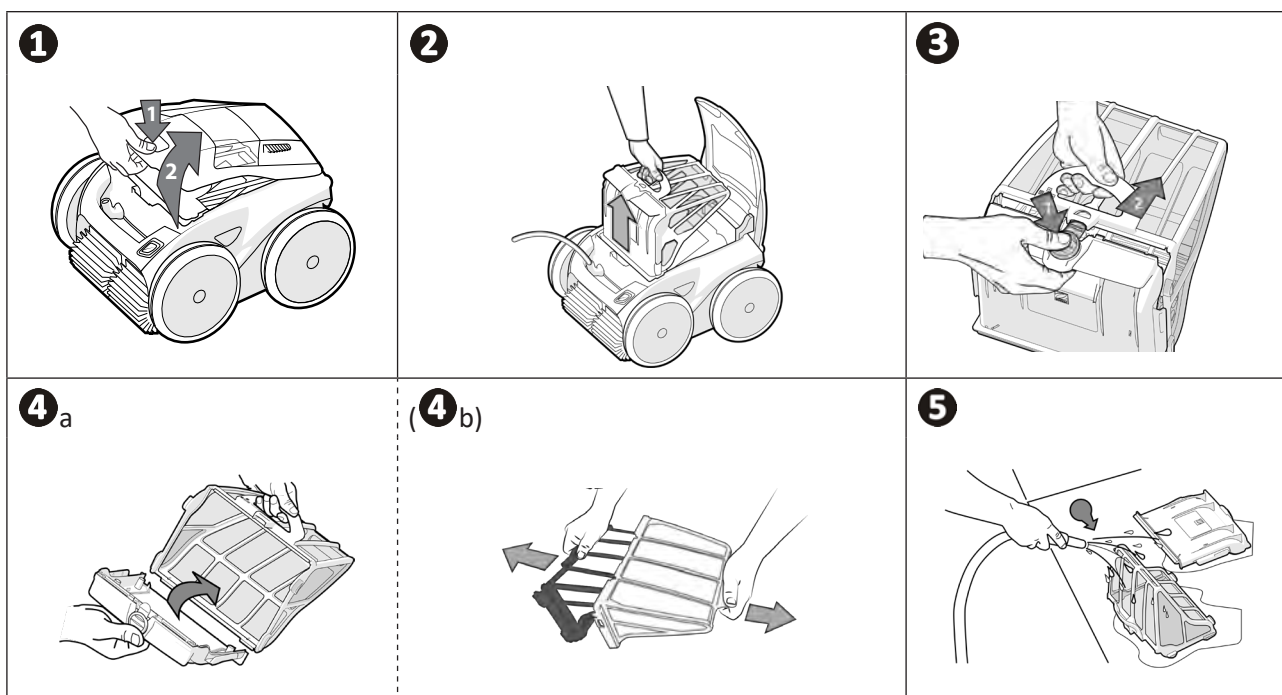

Conselho: Controlar o estado do indicador “filtro cheio”



Quando o LED acender, é fortemente recomendado limpar o filtro.

4.3 I Limpeza da hélice



Para evitar lesões graves:

- Desligar eletricamente o robot.
- Usar obrigatoriamente luvas para a conservação da hélice 

- Desaparafusar o parafuso da grelha (ver imagem 1).
- Retirar a grelha (ver imagem 2).
- Retirar a guia de fluxo com precaução (ver imagem 3).
- Para retirar a hélice, equipar-se com luvas e manter com precaução a extremidade da hélice para a empurrar (ver imagem 4).
- Retirar todos os detritos (cabelos, folhas, seixos,...) que poderiam bloquear a hélice.

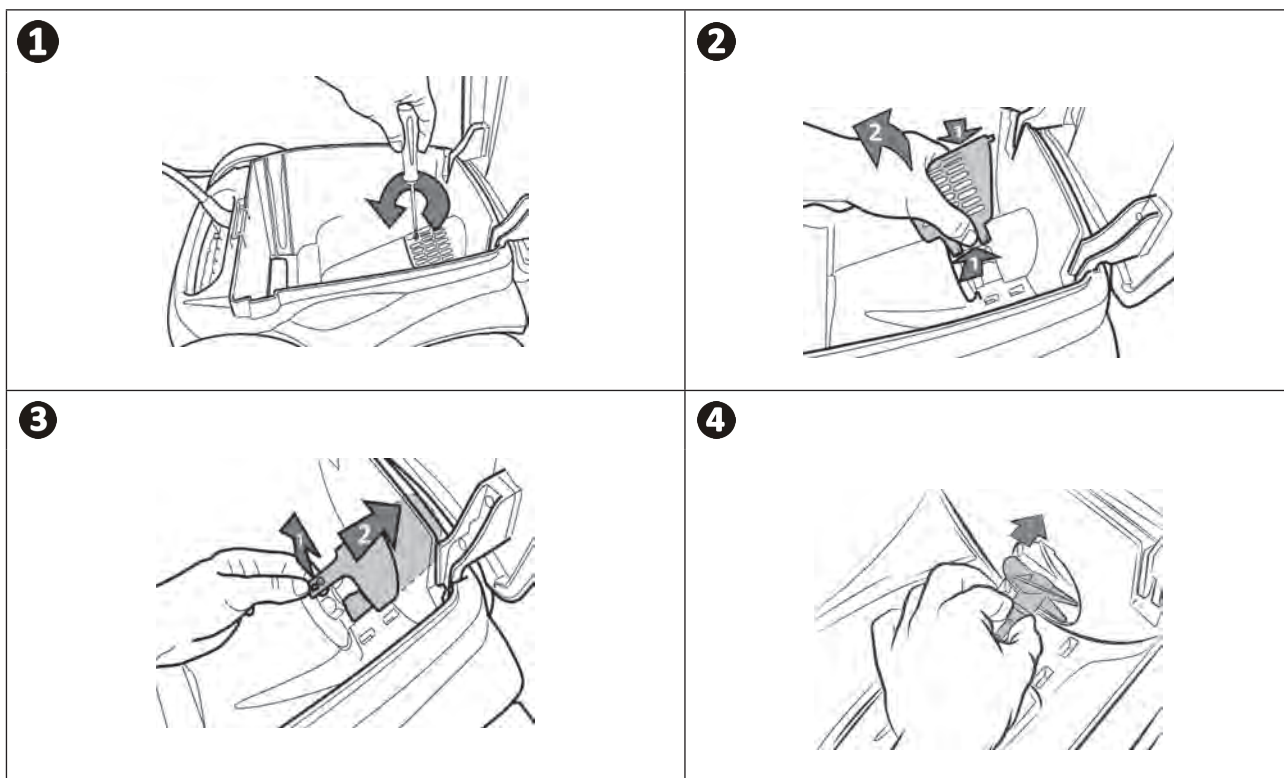

▶ 4.4 I Substituição das escovas

As escovas estão gastas?

- Substituir as escovas se os indicadores de desgaste estiverem neste caso **B**:

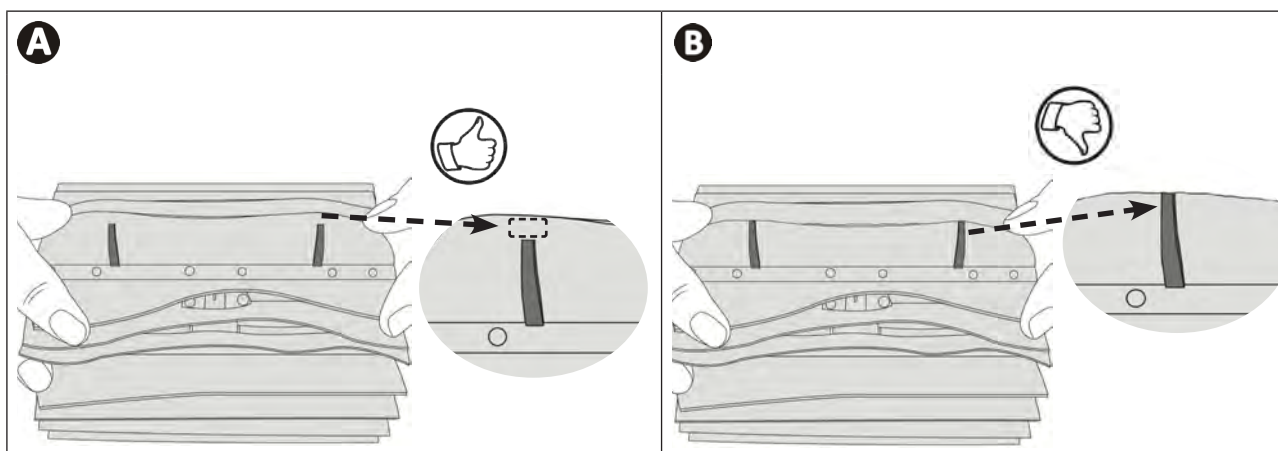

Retirar as escovas usadas

- Remover as abas dos orifícios em que estão fixadas, e retirar as escovas.

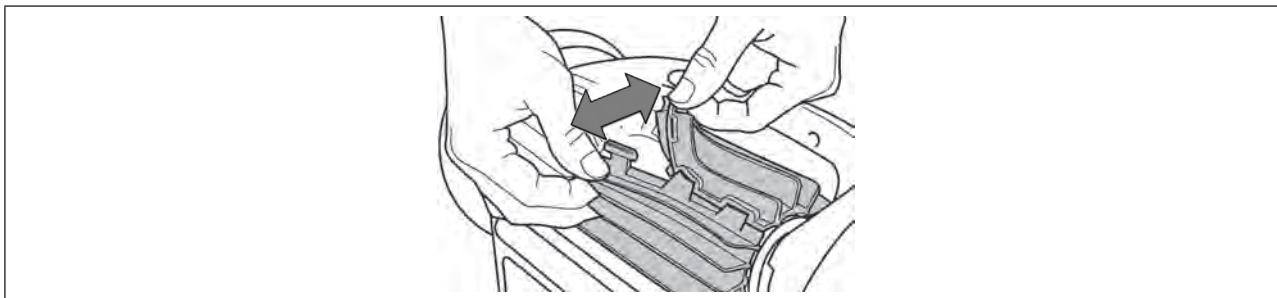

Posicionar as novas escovas

- Comece por ajustar o lado sem abas sob o suporte de escova (ver imagem **1**).
- Enrolar a escova em torno do seu suporte e inserir as abas nos orifícios de fixação e puxar a extremidade de cada aba para fazer passar o seu rebordo através do orifício (ver imagem **2**).
- Cortar as abas com uma tesoura para que fiquem ao nível das outras lâminas (ver imagem **3**).

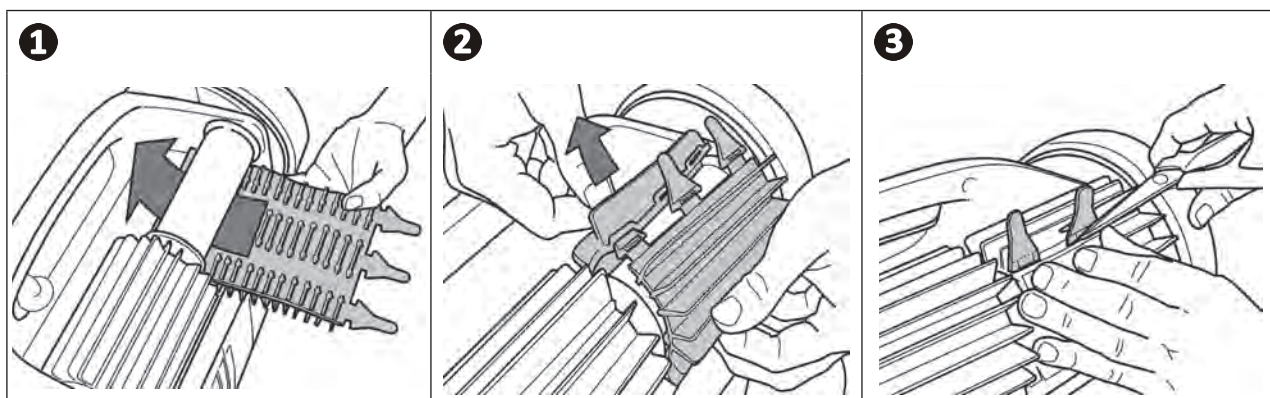

➤ 4.5 I Substituição dos pneus

Retirar os pneus usados

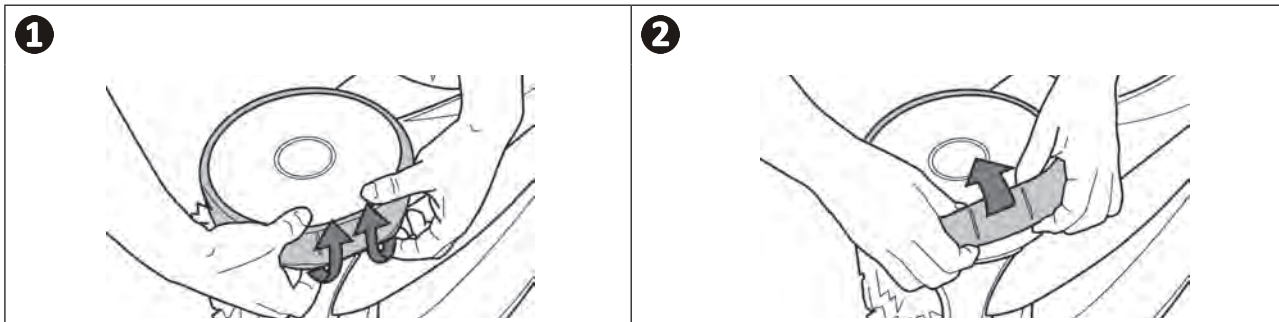

Posicionar os pneus novos

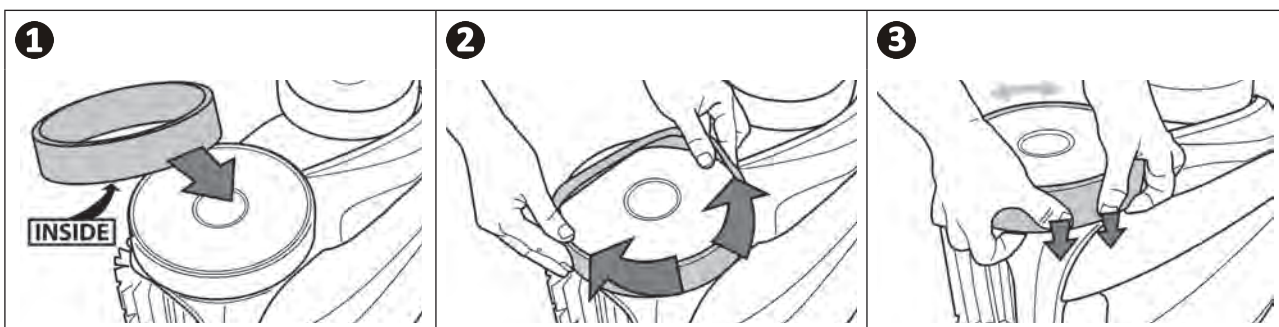





5 Resolução de problemas



- Antes de contactar o seu revendedor, recomendamos proceder a verificações simples em caso de mau funcionamento, com o auxílio dos seguintes quadros.
- Se o problema persistir, contactar o revendedor.
-  : Ações reservadas a um técnico qualificado.

PT











5.1 I Comportamentos do aparelho



Uma parte da piscina não é corretamente limpa	<ul style="list-style-type: none"> • Repetir as etapas de imersão (ver § "2.1 I Imersão do robot na piscina") variando o lugar da imersão na piscina até encontrar o lugar perfeito.
O aparelho não adere bem ao fundo da piscina	<ul style="list-style-type: none"> • Resta ar na caixa do aparelho. Repetir as etapas de imersão (ver § "2.1 I Imersão do robot na piscina"). • O filtro está cheio ou sujo: limpá-lo com água limpa. Em caso de entupimento, limpá-lo com uma solução ácida (vinagre branco por exemplo). Substituir o filtro se necessário. • A hélice está deteriorada: 
O aparelho não sobe ou deixou de subir pelas paredes como na origem.	<p>Em modo Fundo/ Paredes / Linha de água, o robot não sobe sistematicamente nas paredes. A frequência varia durante o ciclo. É normal que o robot não suba necessariamente em início de ciclo. Para determinar se efetivamente o robot nunca sobe nas paredes, é necessário observar o robot durante uns vinte minutos.</p> <ul style="list-style-type: none"> • O filtro está cheio ou sujo: limpá-lo com água limpa. Em caso de entupimento, limpá-lo com uma solução ácida (vinagre branco por exemplo). Substituir o filtro se necessário. • Os pneus estão gastos: substituí-los. • Embora a água pareça límpida, algas microscópicas, invisíveis a olho nu, estão presentes na sua piscina e tornam as paredes escorregadias, o que impede o robot de subir. Efetuar uma cloração choque e diminuir ligeiramente o pH. Não deixar o aparelho na água durante o tratamento de choque.
Ao arranque, o aparelho não executa nenhum movimento	<ul style="list-style-type: none"> • Verificar que a tomada elétrica da caixa de controlo é devidamente alimentada. • Verificar que um ciclo de limpeza foi lançado e os indicadores luminosos estão acesos.
O cabo está emaranhado	<ul style="list-style-type: none"> • Não desenrolar todo o comprimento do cabo dentro da piscina. • Desenrolar na piscina o comprimento de cabo necessário e colocar o resto do cabo à beira da piscina.
A caixa de controlo não reage a nenhuma pressão nas teclas	<ul style="list-style-type: none"> • Desconectar o cabo elétrico da tomada de corrente, aguardar 10 segundos e reconectar o cabo à rede elétrica.
Existe uma diferença de temperatura entre a indicada na aplicação iAquaLink™ e a medida por outro termómetro ou outro aparelho.	<ul style="list-style-type: none"> • Quando o robot está no fundo da piscina é normal constatar uma diferença entre a temperatura medida pelo robot e a medida por um termómetro colocado na superfície da piscina, ou medida por outro aparelho.
O LED do sensor está apagado, embora o robot esteja em funcionamento.	<ul style="list-style-type: none"> • Contactar o revendedor  para verificar o estado do bloco sensor.

Se o problema persistir, contactar o revendedor: 

5.2 I Alertas aos utilizadores

- Os alertas são visualizados ao mesmo tempo na caixa de comando e na aplicação iAquaLink™.
- Seguir as soluções de resolução de problemas sugeridas abaixo, estas estão igualmente acessíveis na aplicação iAquaLink™: premir  quando aparecer um código de erro.

Visualização da caixa de controlo		Visualização na aplicação iAquaLink™	Soluções
Código de erro (segundo o modelo)	LED intermitente: (segundo o modelo) 		
Er: 01	 x 3	Motor da bomba	<ul style="list-style-type: none"> Verificar que detritos ou o cabo não impedem que as escovas rodem livremente. Verificar que nada obstrui a zona de ligação do cabo. Rodar cada roda de um quarto de volta no mesmo sentido até obter uma rotação fluida Se isto não resolver o problema, contactar o revendedor para um diagnóstico completo.
Er: 02 Er: 03	 x 2	Motor tração direito Motor tração esquerdo	<ul style="list-style-type: none"> Verificar se detritos ou cabelos não bloqueiam a hélice. Limpar minuciosamente o filtro. Se isto não resolver o problema, contactar o revendedor para um diagnóstico completo.
Er: 04	 x 3	Consumo do motor da bomba	<ul style="list-style-type: none"> Verificar que detritos ou o cabo não impedem que as escovas rodem livremente. Verificar que nada obstrui a zona de ligação do cabo. Rodar cada roda de um quarto de volta no mesmo sentido até obter uma rotação fluida Se isto não resolver o problema, contactar o revendedor para um diagnóstico completo.
Er: 05 Er: 06	 x 2	Consumo motor tração direito Consumo motor tração esquerdo	<ul style="list-style-type: none"> Desligar o robot. Limpar minuciosamente o filtro. Recolocá-lo na água, agitando-o para liberar as bolhas de ar. Reiniciar o ciclo. Se isto não resolver o problema, contactar o revendedor para um diagnóstico completo.
Er: 07 Er: 08	 x 3	Robot fora da água	<ul style="list-style-type: none"> Desligar o robot e ligá-lo novamente. Verificar se o cabo está bem conectado à caixa de controlo. Verificar que nada obstrui a zona de ligação do cabo. Se isto não resolver o problema, contactar o revendedor para um diagnóstico completo.
Er: 10	 x 1	Comunicação	<ul style="list-style-type: none"> Contactar o revendedor para verificar o estado do bloco sensor.
Er: 11	 x 4	Bloco sensor	<ul style="list-style-type: none"> Desligar a caixa de comando durante pelo menos 15 segundos. Fechar a aplicação iAquaLink™. Conectar a caixa de controlo ao robot. Conectar a caixa de controlo. Verificar que a caixa de controlo está corretamente conectada à rede Wi-Fi (O LED  está iluminado). Se a mensagem "PrOG" não aparecer ou se o LED  não apresentar uma intermitência rápida (segundo o modelo), abrir a aplicação iAquaLink™, seleccionar o robot e clicar em "Atualizar".
Er: 12	 x 5	Atualização fracassada ou incompleta	

Visualização da caixa de controlo		Visualização na aplicação iAquaLink™	Soluções
Código de erro (segundo o modelo)	LED intermitente: (segundo o modelo) 		
PrOG	 muito rápido	Atualização em curso	<ul style="list-style-type: none"> • Aguardar o fim da atualização. • Não desconectar a caixa de controlo.
N/A	N/A	Erro de conexão	<ul style="list-style-type: none"> • Controlar o estado dos LED Bluetooth/ WiFi da caixa de comando e seguir as etapas descritas no quadro § "5.3 Ajuda ao diagnóstico para a conexão à aplicação iAquaLink™".
N/A	N/A	Um ponto vermelho aparece na lista "Os meus aparelhos"	<ul style="list-style-type: none"> • Aparelho não ligado ou não conectado ao wifi doméstico. Se o ponto estiver vermelho embora a caixa de controlo esteja ligada e os ícones Bluetooth/ WiFi estejam acesos, atualizar o ecrã (passando o dedo de cima para baixo). • Se o ponto passar a verde: o aparelho está pronto para ser utilizado.

Se o problema persistir, contactar o revendedor: 

Apagar um código de erro



A partir da caixa de controlo:



- Após ter seguido as soluções de resolução de problemas, premir qualquer tecla para apagar o código de erro (exceto o botão ).

A partir da aplicação iAquaLink™:

- Depois de concluir as etapas de resolução de problemas, pressionar **Apagar Erro** ou pressionar **OK** se necessitar de completar as etapas de resolução mais tarde.

5.3 I Ajuda ao diagnóstico para a conexão à aplicação iAquaLink™

Estado da caixa de controlo	Causas possíveis	Soluções
<ul style="list-style-type: none"> O LED  está intermitente. 	<ul style="list-style-type: none"> A caixa de controlo está conectada ao router, mas não ao servidor cloud (LAN conectado, WEB não conectado). 	<ul style="list-style-type: none"> Contactar o fornecedor de acesso à internet. Desligar a caixa Wi-fi doméstica durante 10 segundos. Ligar novamente a caixa Wi-fi e ver se os LED acendem. Verificar a ligação à internet - a rede pode estar em pane.
	<ul style="list-style-type: none"> Router 5Ghz não compatível. 	<ul style="list-style-type: none"> Substituir o router.
	<ul style="list-style-type: none"> Versão da aplicação obsoleta 	<ul style="list-style-type: none"> Atualizar a aplicação
<ul style="list-style-type: none"> Todos os LED estão apagados. 	<ul style="list-style-type: none"> Luminosidade muito forte. 	<ul style="list-style-type: none"> Cobrir o aparelho para protegê-lo dos raios do sol e verificar se os indicadores se acendem.
	<ul style="list-style-type: none"> Caixa de controlo desligada. 	<ul style="list-style-type: none"> Ligar a caixa de controlo (ver § "2.2 I Ligação da alimentação elétrica").
	<ul style="list-style-type: none"> Corte de corrente. 	<ul style="list-style-type: none"> Verificar que o disjuntor está sob tensão. Verificar que a tomada de corrente é alimentada com eletricidade, ligando um outro aparelho, por exemplo.
	<ul style="list-style-type: none"> Perda da ligação à internet. 	<ul style="list-style-type: none"> Verificar a ligação à internet - a rede pode estar em pane.
<ul style="list-style-type: none"> O LED  está apagado. 	<ul style="list-style-type: none"> Perda da ligação à internet. Sinal Wi-Fi fraco*. 	<ul style="list-style-type: none"> Verificar a ligação à internet - a rede pode estar em pane. Certificar-se de ter um sinal Wi-Fi suficientemente forte. Existem vários modos de verificar a força do sinal Wi-Fi: <ul style="list-style-type: none"> Desligar o router (caixa) Wi-Fi doméstico e ligá-lo novamente. Utilizando um computador portátil, ir ao painel de configuração para ver o estado das conexões às redes. Verificar a força do sinal da rede Wi-Fi sem fio no computador portátil observando o estado da caixa de controlo. Utilizando um smartphone ou tablet, instalar a aplicação iAquaLink™. Verificar a força do sinal da rede Wi-Fi sem fio no suporte móvel observando o estado da caixa de controlo. Se a rede Wi-Fi for fraca, prever a instalação de um repetidor Wi-Fi. Utilizar uma aplicação específica à análise Wi-Fi: existem diversas em iOS ou Android.
<ul style="list-style-type: none"> O LED  está aceso, mas a conexão Wi-Fi é inexistente (ou irregular). A mensagem "Erro de Conexão" aparece no ecrã da aplicação iAquaLink™. 		

Estado da caixa de controlo	Causas possíveis	Soluções
<ul style="list-style-type: none"> O LED  está aceso e a mensagem "PROG" é visualizada (segundo o modelo). Uma informação é visualizada na aplicação. Os botões não podem ser ativados. O LED  não acende durante esta operação. 	<ul style="list-style-type: none"> Uma atualização do software está em curso. 	<ul style="list-style-type: none"> Aguardar o fim da atualização. Não desligar o cabo de alimentação do robot durante uma atualização.

 ***Um sinal Wi-Fi fraco pode estar ligado a diversos motivos**

- A distância entre o router (caixa) e a caixa de controlo do robot,
- O tipo de router (caixa),
- O número de paredes entre o router (caixa) e a caixa de controlo do robot,
- O fornecedor de acesso à internet,
- etc...

5.4 | Atualização dos robots conectados

Os robots conectados podem receber atualizações para incluir novas funções desenvolvidas ou melhoramentos dos produtos. Estes melhoramentos não são sistematicamente visíveis pelo utilizador.



O controlo do robot a partir da aplicação não está acessível enquanto a atualização não estiver instalada.

Quando uma atualização estiver disponível (visível na aplicação iAquaLink™, ver imagem 1) consulte as seguintes recomendações antes de premir o botão para iniciar a instalação:

- Colocar o robot e a caixa de controlo o mais perto possível do router Wi-Fi doméstico;
- Verificar que a qualidade do sinal Wi-Fi é correta;
- Deixar a caixa de controlo ligada à rede elétrica e o robot ligado à caixa de controlo até ao fim da instalação.
- A caixa de controlo deve estar conectada à rede Wi-Fi doméstica e a aplicação iAquaLink™ deve estar aberta.

Iniciar a atualização:

- Premir o botão (ver imagem 1) para iniciar a instalação através da aplicação iAquaLink™;
- A atualização está em curso, uma mensagem aparece (ver imagem 2); não é possível iniciar um ciclo de limpeza durante o tempo da atualização. O tempo de atualização é geralmente de 10 a 20 minutos;
- Uma mensagem aparece quando a atualização está terminada (ver imagem 3).
- Se a instalação fracassar no fim de 60 minutos, uma mensagem de erro aparece (ver imagem 4), ver § "5.2 | Alertas aos utilizadores".

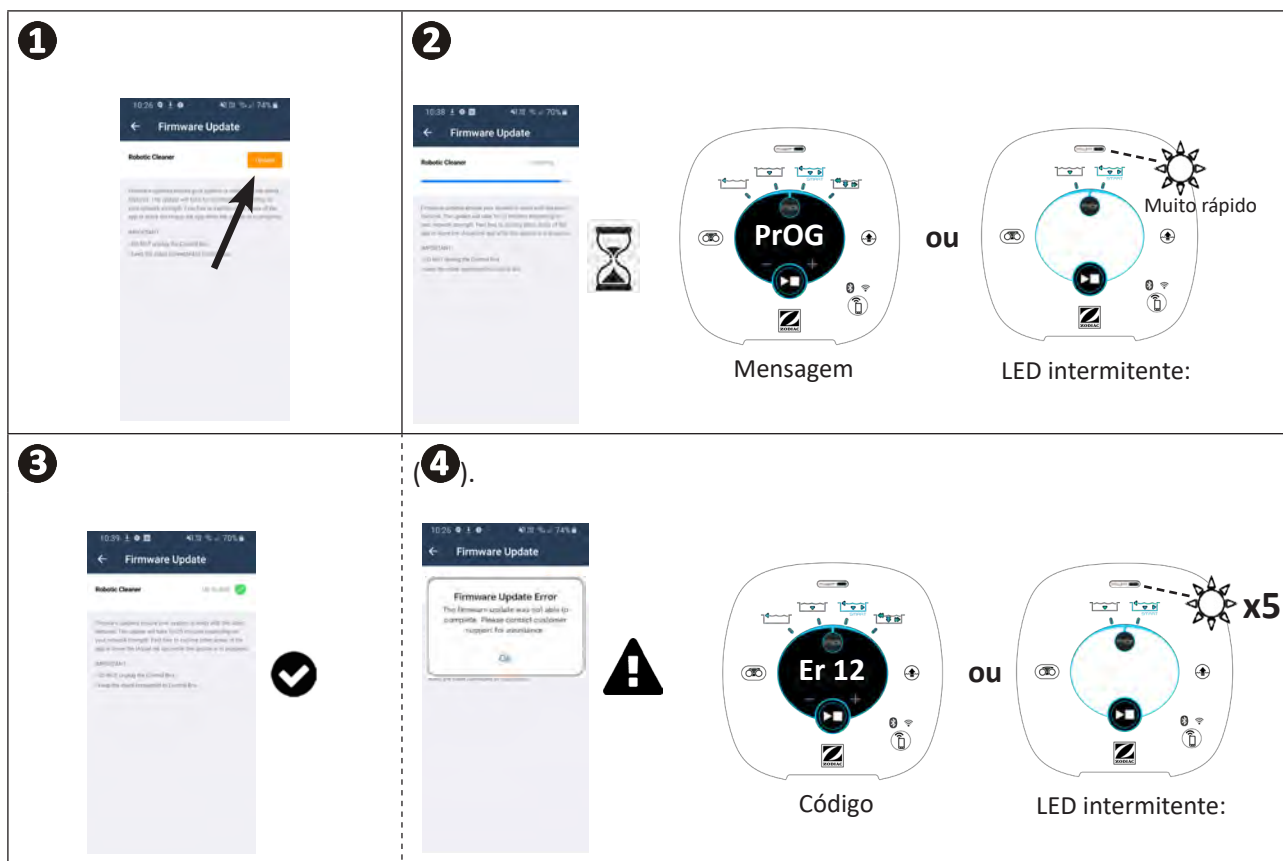

* As mensagens da aplicação iAquaLink™ são suscetíveis de evoluir.



Reciclagem

Este símbolo, requerido pela diretiva europeia DEEE 2012/19/UE (diretiva relativa aos resíduos de equipamentos elétricos e eletrónicos) significa que o seu aparelho não deve ser posto no lixo. Ele será objeto de uma recolha seletiva com vistas à sua reutilização, reciclagem ou valorização. Se contiver substâncias potencialmente perigosas para o meio ambiente, estas serão eliminadas ou neutralizadas. Informe-se junto do seu revendedor sobre as modalidades de reciclagem.

O seu revendedor
Your retailer

Modelo de aparelho
Appliance model

Número de série
Serial number

Para mais informações, registo do produto e assistência ao cliente:
For more information, product registration and customer support:

www.zodiac.com

